

# 机械防护栏30/40系列配件

## 直纹铁丝网

代码	类型	材质	表面处理
AVD21	直纹铁丝网	碳钢	烤漆

① 将铁丝网安装在型材槽内组成围栏，用于机械设备的防护作用。

AVD21-P-4-L4040

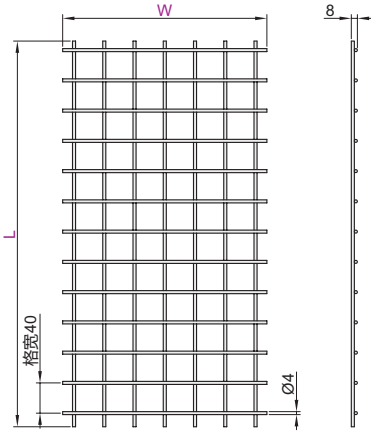

代码	L	W
AVD21-P-4-L4040	0~2440	0~1220

① 备注：订货时按所需的面积大小定价。



视角标准：第一视角

EX

Example  
使用示例

分解图

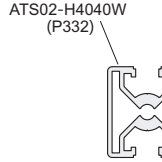

组装图

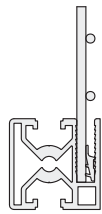

分解图

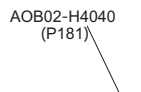

组装图

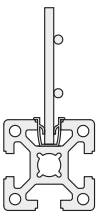

## 有机玻璃板/铝塑复合板

代码	类型	材质	颜色
AVD82	有机玻璃板	PMMA	黑色
AVD85			黄色
AVD86			透明
AVD87			茶色
AVD89			黑茶色
AVD01	铝塑复合板	—	浅灰色

① 将有机玻璃板或铝塑板安装在型材槽内组成围栏，用于机械设备的防护作用。

有机玻璃板

AVD82-T5  
AVD85-T5  
AVD86-T5  
AVD87-T5

防静电有机玻璃板

AVD89-T5

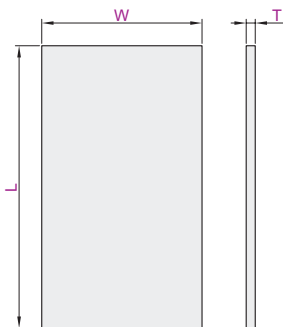

铝塑复合板  
AVD01

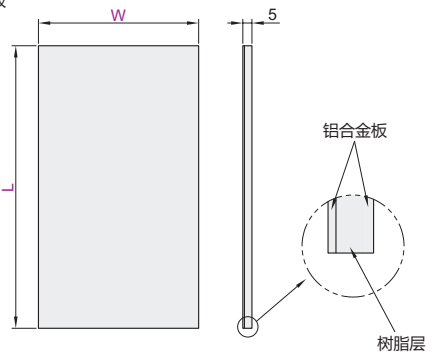

代码	L	W
AVD82-T5 AVD87-T5	0~2440	0~1220
AVD85-T5 AVD89-T5		
AVD86-T5		
AVD01		

① 备注：订货时按所需的面积大小定价。



视角标准：第一视角

机械防护栏系列



代码	L	W
AVD82-T5 AVD87-T5	0~2440	0~1220
AVD85-T5 AVD89-T5		
AVD82 - T5 - L1200 - W600		

